

# 株式会社テクノポート クランプ特集

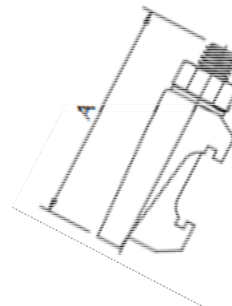

2018年5月

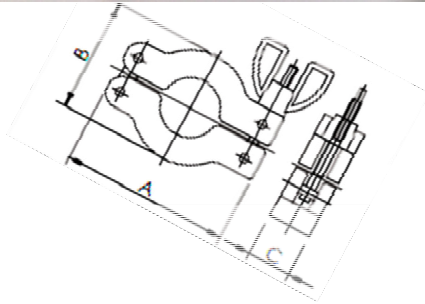
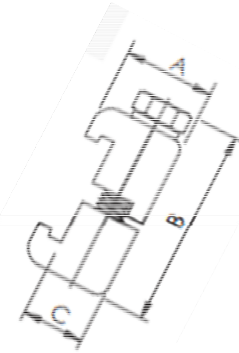

日本総代理店

**株式会社テクノポート**

〒111-0052 東京都台東区柳橋1-26-6 サンプリッジビル2F

TEL: 03-5825-3559 FAX: 03-5825-3589

<http://www.technoport-jp.com>



テクノポートは世界中からクランプを集めました。

きっとお客様のニーズに合うものがあると思います。

テクノポートは、国際標準規格であるKF、ISO継手の用のクランプを世界中から輸入し、日本のお客様に提供してまいりました。

今回は、アルミ、ステンレス、樹脂などのクランプをご紹介します。

クランプ以外にも、Oリング付センタリング、ブランクフランジそして継手もご用意しておりますので、お問い合わせください。

製品は常時在庫しておりますので、ご注文をお待ちしております。

## KF継手の接続方法



## ISO継手の接続方法

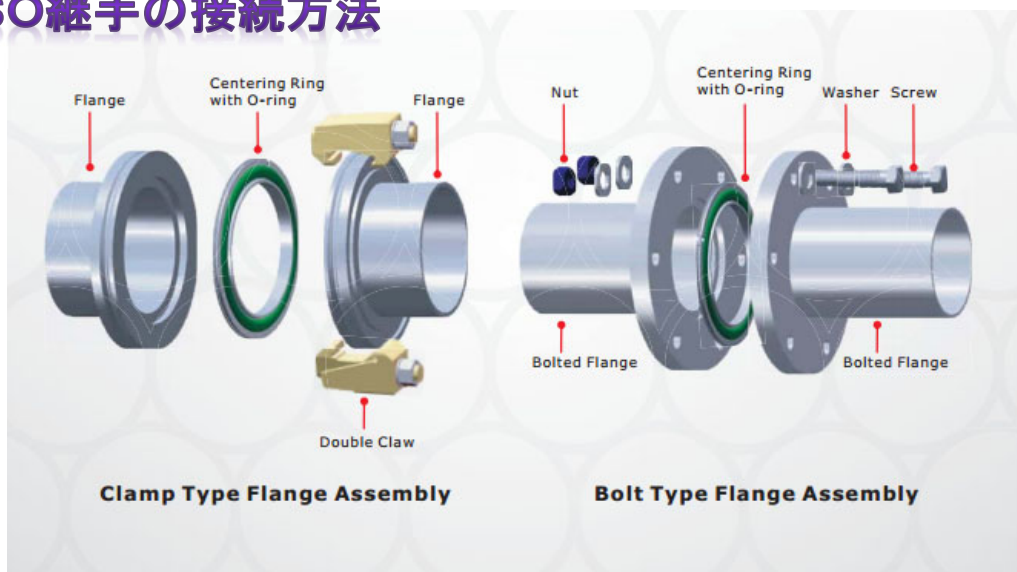

## KFステンレスクランプ

材質：ステンレス

耐熱温度：350℃

ボルトは別のステンレス材を使用しており  
かじりを防止しています。

**New**



サイズ	型式	価格
NW10/16	KF16C-1SS	¥5,700
NW20/25	KF25C-1SS	¥5,000
NW32/40	KF40C-1SS	¥6,200
NW50	KF50C-1SS	¥7,800

※トルクレンチでトルク管理も簡単

## KFスイングクランプ(2点式)

材質：本体 - アルミ  
ネジ - 鉄

耐熱温度：120℃

これこそスタンダード。  
蝶ネジで締め付けが簡単。



サイズ	型式	価格
NW10/16	KF16C-1	¥360
NW20/25	KF25C-1	¥390
NW32/40	KF40C-1	¥420
NW50	KF50C-1	¥560

## KFスイングクランプ(2点式)

材質：本体 - アルミ ニッケルメッキ処理品  
ネジ - 鉄

耐熱温度：120℃

ニッケルメッキを施すことにより  
耐腐食性に優れています。



サイズ	型式	価格
NW20/25	KF25C-1Ni	¥700

※表示金額は全て税抜価格になっております。

## KFスイングクランプ

材質：本体 - ステンレス  
ネジ - ステンレス

耐熱温度：125℃



ステンレスなので強度は抜群!!

サイズ	型式	価格
NW10/16	KF16CLR	¥820
NW20/25	KF25CLR	¥960
NW32/40	KF40CLR	¥1,280
NW50	KF50CLR	¥1,760

## KFワンタッチクランプ

材質：アルミ

耐熱温度：200℃



取外しの頻度の多い場所では役に立ちます。

サイズ	型式	価格
NW25	KF25CQR	¥660
NW40	KF40CQR	¥740

## KFメタルシールクランプ

材質：ステンレス

耐熱温度：250℃



このクランプ用にアルミ製センタリングをご用意しております。

サイズ	型式	価格
NW10/16	KF10/16MSC	¥4,100
NW20/25	KF20/25MSC	¥4,520
NW32/40	KF32/40MSC	¥4,720
NW50	KF50MSC	¥7,890

※表示金額は全て税抜価格になっております。

## CNC加工クランプ

材質：アルミ

耐熱温度：200℃

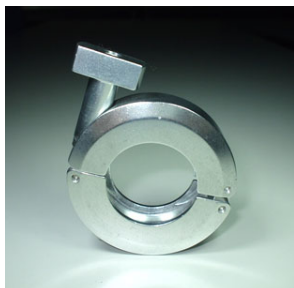

通常アルミ型クランプの3倍の耐久性!!

サイズ	型式	価格
NW10/16	QF16C	¥2,900
NW20/25	QF25C	¥2,500
NW32/40	QF40C	¥2,800
NW50	QF50C	¥3,200

## KFチェーンクランプ

材質：本体 - アルミ  
ネジ - ステンレス

耐熱温度：150℃



加圧用としても使用可能です!!

サイズ	型式	価格
NW10/16	XA16	¥5,100
NW20/25	XA25	¥5,760
NW32/40	XA40	¥6,650
NW50	XA50	¥7,580

## KFチェーンクランプ

材質：本体 - 強化合成樹脂(赤)  
ネジ - ステンレス

耐熱温度：120℃



絶縁クランプとしてご使用下さい。

抵抗特性： $10^{15}$ ohm/cm

サイズ	型式	価格
NW10/16	WH16	¥2,660
NW20/25	WH25	¥3,300
NW32/40	WH40	¥3,730
NW50	WH50	¥5,320

※表示金額は全て税抜価格になっております。



## KFチェーンクランプ

材質：本体－強化合成樹脂(黒)  
ネジ－ステンレス

耐熱温度：60℃

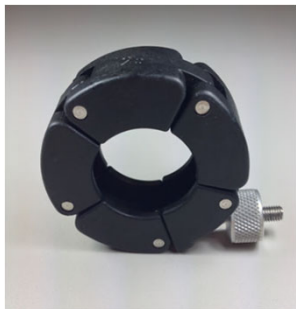

絶縁クランプとして最適!!  
抵抗特性：10<sup>12</sup>ohm/cm

サイズ	型式	価格
NW10/16	W16	¥1,600
NW20/25	W25	¥1,800
NW32/40	W40	¥2,000
NW50	W50	¥2,500

## KFチェーンクランプ(大口径)

材質：本体－アルミ/ステンレス  
NW80 / NW100

耐熱温度：120℃



NW63用もご用意しております。  
お問合せ下さい。

サイズ	型式	価格
NW80	KF80CC-T	¥4,590
NW100	KF100CC-T	¥5,680

## KFウォールクランプ

材質：アルミ  
耐熱温度：200℃

4ヶ入り(ボルト含む)



クランプの使えない狭い場所への  
取付にはこれが一番。

サイズ	型式	価格
NW10-50共通	KF10/50WCAT	¥880

※表示金額は全て税抜価格になっております。

## KFバルクヘッドクランプ

材質：アルミ 耐熱温度：200℃

(ボルトは別売)

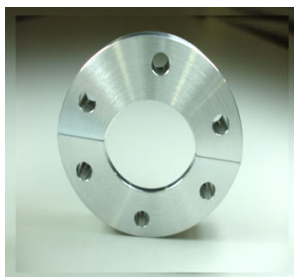

クランプの使えない狭い場所への  
取付に使えます。

サイズ	型式	価格
NW10/16	BHC16T	¥860
NW20/25	BHC25T	¥1,290
NW32/40	BHC40T	¥1,460
NW50	BHC50T	¥2,200

## ホース継手

材質：ステンレス

耐熱温度：200℃



排気用ホース、水用ホースも  
簡単取り付け!!

サイズ	型式	価格
NW16/φ12	KF16HNS12T	¥4,400
NW25/φ12	KF25HNS12T	¥5,000
NW25/φ20	KF25HNS20T	¥5,000
NW40/φ25	KF40HNS25T	¥5,800

## ゲージポート

材質：ステンレス

耐熱温度：120℃



ピラニー真空計の取付には必要です!!

サイズ	型式	価格
Φ15用	GP-15	¥4,200
Φ18用	GP-18	¥4,500

※表示金額は全て税抜価格になっております。

## ISOダブルクロークランプ

材質：アルミ  
ボルト：ステンレス製

耐熱温度：200℃



アルミ製なので安い!!

サイズ	型式	価格
ISO63-100	ISO63/100DCA	¥430
ISO160-250	ISO160/250DCA	¥510
ISO320-500	ISO320/500DCA	¥710

## ISOウォールクランプ

材質：アルミ  
ボルト：ステンレス製

耐熱温度：200℃

(ナットは別売)



狭い場所への取付はこれ!!

サイズ	型式	価格
ISO63-100	ISO63/100WCNA	¥440
ISO160-250	ISO160/250WCNA	¥510
ISO320-500	ISO320/500WCNA	¥710

## ISOダブルクロークランプ

材質：ステンレス

耐熱温度：250℃



ベーキングにもしっかり対応致します!!

サイズ	型式	価格
ISO63-250	ISO63/250DCSS	¥1,620

※表示金額は全て税抜価格になっております。